



Ferono

INSTRUKCJA OBSŁUGI

Kurtyna powietrzna bez nagrzewnicy do zabudowy w suficie

Modele:

FK150ZS

1. INFORMACJA O PRODUKCIE

Jako jeden z produktów do urządzenia nowoczesnego wnętrza najwyższej klasy, kurtyna powietrzna łączona jest z klimatyzatorem. Montowana jest przy wejściach w supermarketach, teatrach, halach, hotelach, warsztatach, magazynach, aby chronić wnętrza przed dostaniem się do nich kurzu, owadów, nieodpowiedniego powietrza, itd..

2. NAZEWNICTWO

FK150ZS

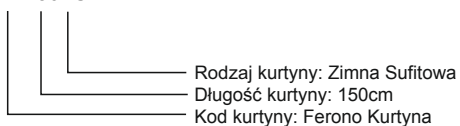

3. WYMIARY URZĄDZENIA I ROZMIESZCZENIE OTWORÓW INSTALACYJNYCH

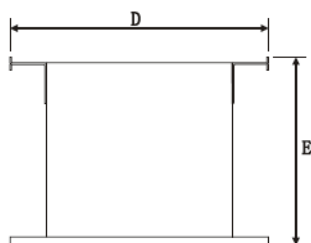
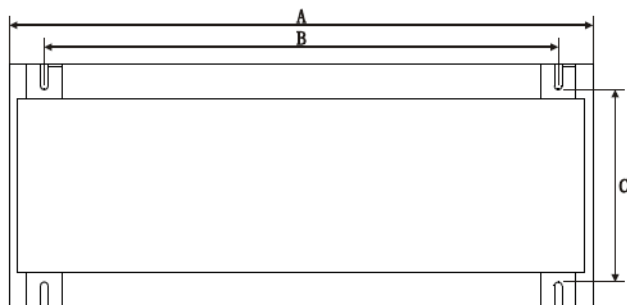

	A	B	C	D	E	(Kg)
FK150ZS	1522	1430	255	320	235	27

4. UWAGI ODNOŚNIE MONTAŻU

Podczas instalowania kurtyny powietrznej należy trzymać się następujących wytycznych:

4.1 Jednostka powinna zostać zamontowana w stabilnym miejscu tak, aby uniknąć w przyszłości jej drżenia, związanego z tym hałasu oraz dla bezpieczeństwa jej funkcjonowania.

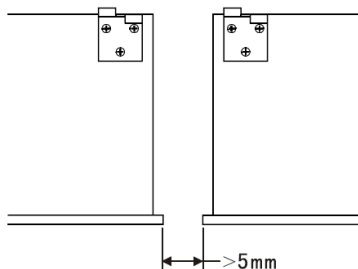

4.2 Jednostka powinna zostać zainstalowana wewnątrz pomieszczenia.

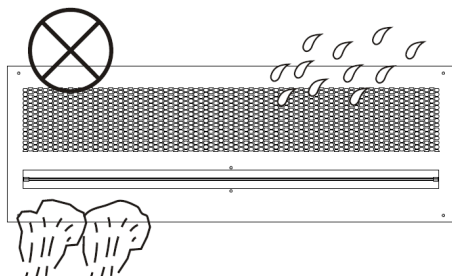

4.3 Nie należy instalować jednostki za nisko, tj. nie niżej niż 2,3 m od podłogi.

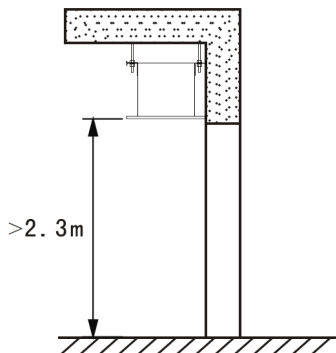

4.4. Jeżeli wejście jest szersze od jednostki, zaleca się montaż dwu lub więcej urządzeń równoległe obok siebie. W tym przypadku należy zachować 20-40 mm odstępu pomiędzy jednostkami.

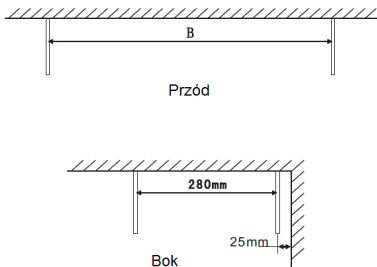

4.5. Między jednostką a sufitem powinna pozostać wolna przestrzeń. Przy montowaniu urządzenia do sufitu należy użyć wsporników sufitowych zakupionych osobno.

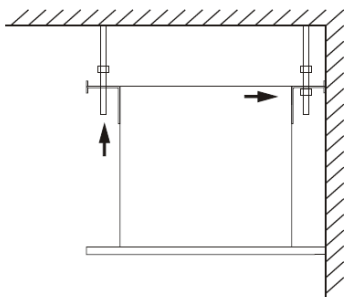

4.6. Nie należy montować jednostki w miejscu wystawionym na rozchłapywanie wody, działanie silnego strumienia pary wodnej, gazu wybuchowego lub powodującego korozję urządzenia.

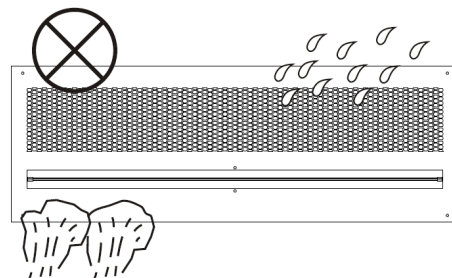

5. MONTAŻ

A. Instalacja pod sufitem:

5.1.1. Zainstaluj śruby montażowe w wcześniej przygotowanych otworach montażowych w suficie według podanych wymiarów.

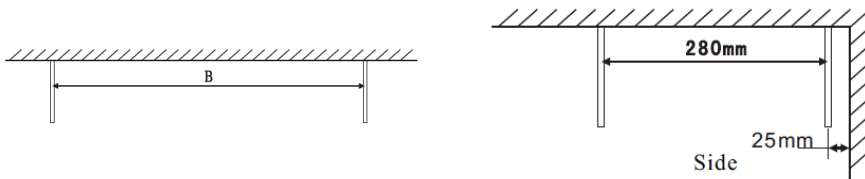

5.1.3 Zamocuj śruby montażowe w otworach montażowych kurtyny a następnie skręć je po obu stronach uchwytu nakrętką i podkładką.

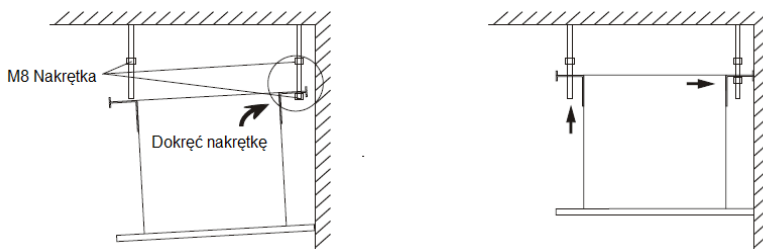

B. Instalacja na ścianie drewnianej.

5.2.1. Skręć śruby tak ab wypoziomować kurtynę.

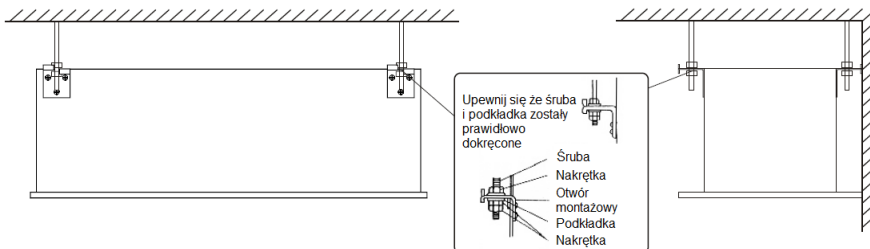

6. PARAMETRY TECHNICZNE

Model	Wymiary (mm)	Zasilanie (V/Hz)	Moc wentylatora (W)	Maksymalna prędkość powietrza (m/s)	Maksymalny przepływ powietrza (m³/h)	Poziom głośności (dB)	Waga (kg)
FK150ZS	1500×235×320	230/50	380	16	1900	55	27

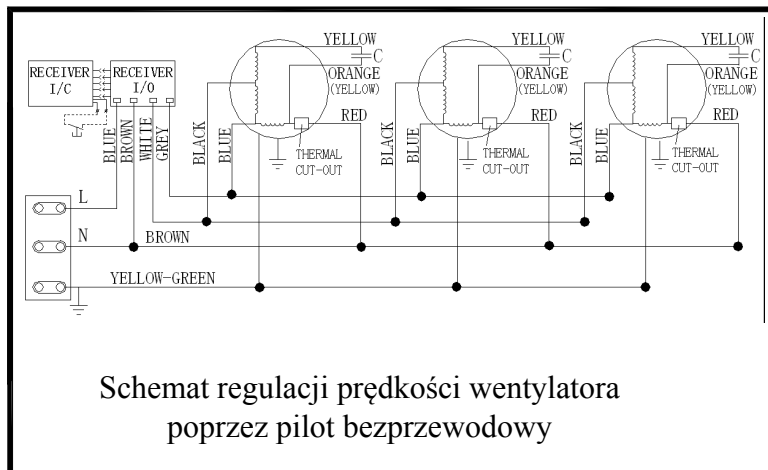
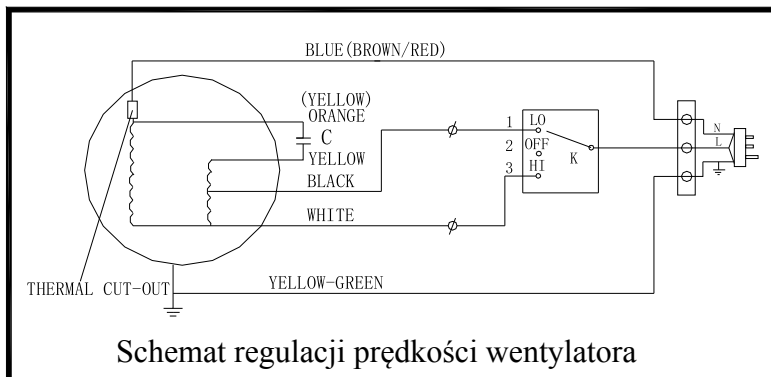

7. OBSŁUGA URZĄDZENIA

7.1 Naciśnij przycisk ON/OFF, aby włączyć urządzenie.

7.2 Wybierz prędkość wentylatora: Wysoka [H], Niska[L].

7.3 Wybierz najlepsze miejsce dla montażu kurtyny powietrznej oraz dostosuj kąt pochylecia strumienicy, aby zapewnić najlepsze parametry pracy.

8. UWAGI

- 1) Wyłącz bezpiecznik lub odłącz wtyczkę dla każdej konserwacji.
- 2) Wyłącz bezpiecznik lub odłącz wtyczkę w przypadku niestosowania produktu.
- 3) Upewnij się, że produkt zapewnia przewód uziemienia.
- 4) Wyniki przedstawione w niniejszej instrukcji są jedynie przykładowe.
- 5) To urządzenie nie jest przeznaczone do użytku przez osoby (w tym dzieci) o ograniczonej sprawności fizycznej, sensorycznej lub umysłowej, lub braku doświadczenia i wiedzy, chyba że będą one nadzorowane lub zostaną poinstruowane na temat korzystania z tego urządzenia przez osobę odpowiedzialną za ich bezpieczeństwo.
- 6) Dzieci powinny być nadzorowane, aby nie bawiły się urządzeniem.
- 7) Jeśli przewód zasilający jest uszkodzony, musi zostać wymieniony przez producenta, autoryzowany serwis lub wykwalifikowaną osobę w celu uniknięcia zagrożenia.

9. UWAGA

- a) Nie należy używać urządzenia przy innym niż znamionowym napięciu i częstotliwości podanej na tabliczce znamionowej.
- b) Nie wolno moczyć produktu ponieważ zawiera elementy elektryczne.
- c) Nigdy nie należy używać benzyny, benzenu, rozcieńczalników lub innych chemikaliów do czyszczenia urządzenia.
- d) Konserwacja musi odbywać się co roku.



Ferono

FERONO
www.ferono.com
info@ferono.com

KARTA GWARANCYJNA

Gwarancja jest ważna wyłącznie z dowodem zakupu

Model kurtyny powietrznej

Numer seryjny

Data sprzedaży

Numer faktury

.....
pieczęć i podpis sprzedawcy

POTWIERDZENIE MONTAŻU URZĄDZENIA PRZEZ UPRAWNIONEGO INSTALATORA

Data montażu

Miejsce montażu

Nr uprawnień SEP.....

.....
pieczęć i podpis instalatora



Ferono

WARUNKI GWARANCJI

1. Gwarancja ta przeznaczona jest wyłącznie dla kurtyn powietrznych marki FERONO, zakupionych w Polsce i jest ważna wyłącznie na terytorium Rzeczypospolitej Polskiej.
2. Karta Gwarancyjna jest ważna, jeżeli sporządzona jest na oryginalnym druku a wszystkie jej pola są prawidłowo wypełnione, jakiegokolwiek skreślenia lub poprawki w Karcie Gwarancyjnej są równoważne z jej unieważnieniem.
3. FERONO udziela gwarancji na okres 36 miesięcy, licząc od daty zakupu kurtyny powietrznej pod warunkiem wykonywania odpłatnych przeglądów serwisowych kurtyny powietrznej, nie rzadziej niż raz w roku.
4. Gwarancją objęte są wyłącznie uszkodzenia i wady powstałe z przyczyn tkwiących w kurtynie powietrznej. Gwarancją nie są objęte:
 - - uszkodzenia powstałe w wyniku błędów popełnionych przez instalatora przy montażu kurtyny powietrznej,
 - - uszkodzenia powstałe z przyczyn zewnętrznych np. uszkodzenia mechaniczne, uderzenie pioruna, powodzi, korozji, przepięć sieci elektrycznej itp.
 - - uszkodzenia powstałe w wyniku nieprzestrzegania warunków techniczno-eksploatacyjnych zawartych w Instrukcji Obsługi, a w szczególności z nieprawidłowej eksploatacji, konserwacji, obsługi, przechowywania.
 - - roszczenia z tytułu parametrów technicznych sprzętu, o ile są one zgodne z podanymi przez producenta w Instrukcji Obsługi lub innym dokumencie o charakterze normatywnym.
5. Wady oraz awarie kurtyny powietrznej FERONO ujawnione w okresie gwarancji usuwane będą bezpłatnie przez uprawnionego instalatora w możliwie krótkim terminie, nie przekraczającym 14 dni, licząc od daty zgłoszenia kurtyny powietrznej do naprawy. Koszt dodatkowych prac instalatorskich wymaganych do realizacji naprawy np. demontaż kurtyny powietrznej pokrywa instalator. Okres ten może ulec wydłużeniu w przypadku konieczności importu niezbędnych części zamiennych z zagranicy.
6. Użytkownik zobowiązany jest do przeprowadzenia w ciągu roku co najmniej jednego przeglądu technicznego kurtyny powietrznej FERONO. Przeglądy te są płatne według cennika Autoryzowanego Instalatora i muszą być odnotowane w Karcie Gwarancyjnej. W przypadku braku wykonywania obowiązkowych przeglądów technicznych, użytkownik traci wszelkie prawa wynikające z gwarancji.
7. Użytkownik może zostać obciążony kosztami nieuzasadnionej wizyty serwisowej.
8. Użytkownik traci wszelkie prawa wynikające z gwarancji w przypadku stwierdzenia dokonywania nieautoryzowanych napraw lub zmian konstrukcyjnych.
9. Jedynym dokumentem uprawniającym do roszczeń jest niniejsza gwarancja.



Ferono

FERONO

www.ferono.com

info@ferono.com

REJESTR OKRESOWYCH PRZEGLĄDÓW

Lp.	Data wykonania	Uwagi serwisu	Pieczętka serwisu	Podpis
1.				
2.				
3.				
4.				
5.				
6.				

REJESTR NAPRAW

Lp.	Data wykonania	Uwagi serwisu	Pieczętka serwisu	Podpis
1.				
2.				
3.				
4.				
5.				
6.				



Ferono



FERONO
www.ferono.com
info@ferono.com

WWW.FERONO.COM



Ferono



FERONO
www.ferono.com
info@ferono.com

WWW.FERONO.COM